

زبان باغ سازی ایرانی

نویسنده: فرامرز پارسی

مفهوم باغ ایرانی همچون معماری ایرانی و یا شهرسازی ایرانی سالهاست در هاله‌ای از تکرار مفاهیمی قرار گرفته که اولین پژوهندگان این حوزه بیان کرده‌اند و نیازمند نگرشی دیگر برای پاسخگویی به سوالات فراوانی است.

تاکنون مهم‌ترین محورهای برخورد با مفهوم باغ ایرانی به شرح زیر بوده است.

۱- نگرش‌های عرفانی و معنوی - تشبیه باغ‌ها به بهشت که انگیزه سازندگان این باغ‌ها را ساختن بهشتی بر روی زمین معرفی می‌کنند و به دنبال راز و رمز در این فضاها می‌گردند. در این نگرش با تکیه بر آیات قرآنی، اشعار شعراء و مینیاتورها به تبیین چگونگی شکل‌گیری باغ می‌پردازند.

۲- نگرش‌هایی که به دنبال عناصری از تمایز بین باغ ایرانی و سایر باغ‌ها می‌گردند و از این طریق ثابت کنند که تا شعاع بسیار زیادی از مرکز ایران حوزه‌های تمدنی هم‌جوار متأثر از باغ ایرانی بوده‌اند. این دسته با تأکید بر مفهومی به نام چهارباغ به عنوان اصلی‌ترین الگوی باغ‌سازی ایرانی ردپای این الگو را در همه‌جا حتی تا آندولس جستجو می‌کنند و گاه مفهوم باغ در محدوده فرهنگی جغرافیایی ایران را به این الگو تنزل می‌دهند.

منابع اصلی این نگرش‌های کهن، برخی مینیاتورها و بیشتر باغ‌های سلطنتی در دوره صفوی است.

۳- نگرش‌هایی که به دسته‌بندی عملکردی باغ‌ها می‌پردازند که البته از کاربردی‌ترین انواع نگرش به باغ است. آن‌ها باغ‌ها را به حکومتی - خانه باغ - باغ مزار - باغ آب و جز آن تقسیم کرده و سعی می‌کنند به دور از مفهومی‌های رمزگونه یا ماورایی به شناخت باغ‌ها کمک کنند. در این نگرش از منابع گسترده‌تری استفاده کرده و محدودیتی در رجوع به همه باغ‌ها ندارند.

- شاید مهم‌ترین نقد به نگرش اول که نه فقط در عرصه باغ بلکه در عرصه معماری نیز قابل طرح است این باشد که تقریباً تمام معماران و مردم ایران را مردمی عارف مسلک و مسلط به رموز عرفانی می‌پندارند. باید یادآوری کرد که علی‌رغم نفوذ فرهنگ عرفانی، کمی اغراق است اگر همه باغ‌سازان را عرفایی مسلط به رموزی بدانیم که تنها در این عرصه رمزگشایی می‌شوند. دوم این که این نگرش‌ها برای مردم امروز که اصولاً با پارادایم‌های حاکم بر عرفان کمابیش بیگانه هستند دردی را دوا نمی‌کند و بیشتر به درد دوردست قرار دادن مفاهیم حاکم بر باغ‌سازی می‌خورد. بنابراین ما امروزه قادر نخواهیم بود از این مفاهیم در باغ‌سازی‌ها استفاده کنیم. همچنین این نگرش قادر به توضیح تفاوت‌های مهمی چون نظم متفاوت باغ‌ها در اقلیم‌های متفاوت نیست و تأثیرات حوزه‌های تمدنی را بر روی هم توضیح نمی‌دهد.

- مهم‌ترین نقد به نگرش دوم دامن زدن به نوعی ناسیونالیسم فرهنگی است و اصولاً با طرح مفهومی به نام باغ ایرانی خود را وارد حوزه نامعینی می‌سازد که متکی بر تعریف کلمه ایرانی است. کلمه‌ای که محدوده جغرافیایی معینی نداشته و نوعی تسامح است که پژوهشگران در تفسیر معماری و باغ‌سازی بخش‌های مرکزی ایران چون کاشان،

اصفهان، یزد و شیراز به همه حوزه‌های متأثر از فرهنگ فارسی‌زبانان انجام می‌دهند. اگر به کتاب‌هایی که توسط هواداران این رویکرد نوشته شده توجه کنید به تقریب همگی چند باغ معین را بررسی کرده‌اند و به تقریب در ابتدای همه این کتاب‌ها - طرحی از قالی متعلق به اوایل قرن هجدهم واقع در موزه متروپولیتن آورده شده است و تمرکز اصلی این کتاب‌ها بر باغ فین، شازده، هشت بهشت و تاج محل و به‌طور خاص باغ‌های دروه صفوی است. و اصولاً به باغ‌های طبس، بیرجند و باغ‌های تبریز به جز ائل گلی توجه چندانی نمی‌کنند و یا به زور باغ پاسارگاد را با تغییراتی غیر مستند دارای دو محور می‌کنند.^۱ در اکثر کتاب‌های باغ ایرانی هر دو نگرش اول و دوم هر دو به چشم می‌خورد با این تفاوت که برخی بر اولی و برخی بر دومی تأکید بیشتری دارند.

- اما نقد وارده بر نگرش سوم که به عملکرد توجه داشته و باغ‌ها را به این شیوه تقسیم می‌کند. بی‌توجهی به فرم و ویژگی‌های کالبدی است در مواردی - خانه باغ و یک باغ حکومتی به لحاظ کالبدی شبیه یکدیگرند و یا دو باغ با یک دسته‌بندی عملکردی دارای تفاوتی جدی می‌شوند. به عبارتی زاویه دید این دسته‌بندی بیشتر در حوزه شهرسازی مفید بوده و در حوزه طراحی معماری و تبیین ویژگی‌های کالبدی نقش مهمی ایفا نمی‌کند. در این مقاله سعی خواهد شد که زاویه دید دیگری مطرح می‌شود تا نه تنها تبیین‌گر ویژگی‌های باغ ایرانی باشد بلکه امکان طراحی مجدد بر اساس این ویژگی‌ها را فراهم آورد و دست آخر پاسخی به مفهوم محدوده‌های باغ ایرانی ارائه دهد. نگارنده سال‌هاست که در مورد رابطه زبان و معماری مطالعه می‌کند،^۲ معتقد است تمام تولیدات فرهنگی انسان به ناچار ساختاری زبانی دارد.

در این نگرش زبان معماری از کلمات ساده‌ای تشکیل شده است چون تقسیم سه‌تایی - پنج‌تایی - شکم دریده چلیپا و جز آن و در نظمی سلسله مراتبی در کنار یکدیگر قرار گرفته و بنای کاملی را می‌سازند. اگرچه ابنیه گوناگون با کارکردهای مختلف اندکی تفاوت را به این نظم القا می‌کند ولی در عمل قوانین حاکم به استقرار الگوها در مسجد، کاروان‌سرا و یا خانه تفاوت زیادی باهم ندارند و جزئی تفاوت، منجر به شکل‌گیری بنایی با عملکرد متفاوت می‌شود.^۳ فارغ از عملکرد بنا دو شاخه مهم در این دستور زبان معماری وجود دارد - شاخه اول نوع ارتباط کلمات را در ساختاری درون‌گرا و شاخه دوم در ساختاری برون‌گرا کلمات را سازمان‌دهی کرده است.

شاخه اول که درون‌گرا است، الگوهای ایوانی اعم از تک، دو و چهار ایوانی را شکل داده که ساختاری تک محور یا دو محوری دارند و زیرمجموعه‌هایی چون ایوان دو ستونه و حتی بدون ایوان نیز از نمونه‌های این شاخه است. در همه این الگوها در نظمی سلسله مراتبی فضاهای مهم با الگوهای پراهمیت‌تر^۴ بر روی محورهای اصلی قرار گرفته و فضاهای با الگوی کم اهمیت‌تر به نسبت فضای اصلی را به صورت متقارن در دو طرف فضاهای اصلی چیده شده و طبق دستورالعمل ساده‌ای راه‌روها با اولویت استقرار کنج‌ها و سپس در دو طرف فضاهای اصلی به حیاط متصل می‌شوند. قصد من در این توضیح کوتاه که قطعاً همه مفاهیم مربوط به این زبان را بیان نمی‌کند، ارائه سادگی و روشن بودن این زبان است. همین‌طور در شاخه برون‌گرا الگوهای چهارصفه، دوصف و یک صفه وجود دارند که گاه با ایوان دو ستونه همراه می‌شوند. چهارصفه بر مبنای مربعی نه قسمتی است که مربع‌های روی محورها ایوان یا صفه

۱- در مورد چهارباغ انگاشتن باغ پاسارگاد پرسش مهم این‌جا است که چرا هیچ بنایی نه در تقاطع دو محور و نه در انتهای محور فرعی وجود ندارد؟

۲- مقاله زبان - تکامل معماری و روشهای طراحی در معماری تاریخی ایران.

۳- همان‌طور که در ادبیات تنها تعداد ابیات در غزل و قصیده یکی را مستعد عرفان و عشق و دیگری را مستعد توصیفات و پندهای اخلاقی کرده‌است.

۴- اهمیت سلسله مراتبی الگوها به ترتیب از زیاد به کم شامل چلیپا - شکم دریده - تقسیم پنج - تقسیم سه تایی - تقسیم دوتایی است.

هستند و مربع‌های کنج‌ها اتاق و مربع میانی حکم حیاطی مسقف را دارد. دستور زبان حاکم بر معماری درون‌گرا بر این الگو نیز حاکم است و محور میانی که همان صغه است، از الگویی با مرتبه بالاتر استفاده می‌کند.

الگوی دو صغه بیشتر در خراسان و مناطق شرقی ایران و الگو یک صغه بیشتر در مناطق شمالی و غربی ایران به چشم می‌خورد الگوی دو صغه از دو صغه منطبق بر یک محور که با فضای میانی کوچکی به هم می‌پیوندند تشکیل می‌شود و اتاق‌ها در دو طرف صغه‌ها جای می‌گیرند، الگوی یک صغه از یک ایوان تشکیل شده که در دو طرف آن دو فضا به عنوان گوشواره و اکثراً با الگوی تقسیم سه تایی جای گرفته است و ترکیب این الگوها نیز طی دستور زبان معینی امکان‌پذیر است.

زبانی که به اجمال در مورد آن سخن به میان رفت در نظامی سلسله‌مراتبی در شهرسازی نیز بیان‌شدنی است که جای صحبت آن در این مقاله نیست، اما در باغ‌سازی نیز می‌توان چنین زبانی را جستجو کرد. همان‌طور که خانه به عنوان کوچک‌ترین واحد شهری در زبان شهرسازی مطرح است، می‌توان در باغ‌سازی نیز به اهمیت بنا و الگوهای سازنده آن اشاره کرد.

به نظر می‌رسد بیش از آنکه طراحی باغ، الگوی ساختمان مورد نظر در آن را تعیین کند این رواج الگوهای ساختمانی است که به صورت مؤثری نظام هندسی باغ را متأثر می‌سازد. مثلاً درست در شهرهای اصفهان و کاشان که الگوی دو محوری چون چهار صغه و یا مساجد چهار ایوانی رایج است و در زیبایی شناسی مردم این منطقه جایگاه مهمی دارد، باغ دو محوری نیز رایج است و مثلاً در شیراز که به الگوی تک‌محوری در مسجدها و خانه‌ها بیشتر توجه شده است، باغ‌ها نیز به‌طور عمده تک محوری هستند. به نظر می‌رسد این بناها هستند که نظم خود را به باغ تحمیل می‌کنند و نه برعکس؛ مگر در مواردی که باغ، شکل گرفته و دوره‌ای از توسعه را پشت سر بگذارد. به هر حال باز هم معماران از الگوهای بیشتر انتخاب شده همان شهر استفاده می‌کنند.

در توصیف زبان باغ‌سازی شاید بهتر باشد تعریفی کاربردی و نه ضرورتاً جامع از باغ ارائه دهیم. آنچه مورد نظر ما است، طبیعتاً باغ‌های صرفاً مثمر نیست، بلکه ترکیب خانه و باغ به عنوان فضایی تفرجگاهی است؛ حتی اگر در این باغ تعدادی درخت مثمر باشد. طبیعی است صرف وجود چند درخت در حیاط مفهوم باغ را القا نمی‌کند، حتی اگر تقریباً مساحت بخش درخت‌کاری شده با بخش ساختمانی یکی باشد و یا کمی بیشتر. اما آنچه را به عنوان باغ در نظر داریم فضایی درخت‌کاری شده است که بخش درخت‌کاری آن چندین برابر بخش ساختمانی باشد حداقل بیش از دو برابر مساحت خانه^۵.

آنچه با حیات موجودات زنده به‌ویژه گیاهان سروکار دارد بسیار عملکردی است و می‌بایست با واقعیات ملموس ارتباط داشته باشد. باغ نخست محتاج به زمین است و این وضعیت توپوگرافی زمین است که نخستین القاعات را بر شکل باغ از خود بر جای می‌گذارد. شیب زمین و نسبت طول به عرض زمین از اهمیت فوق‌العاده‌ای برخوردار است. دومین عامل تاثیرگذار آب است. حجم آب و محل ورود آب از اهمیت زیادی برخوردار است بدیهی است آب می‌بایست خط بزرگ‌ترین شیب را طی کند. در زبان باغ‌آرایی اگر این محور در مرکز باغ قرار گیرد مطلوب‌تر است؛ یعنی انتخاب جامعه و مبانی زیبایی‌شناسی حوزه اقلیمی فرهنگی ما محوری که باغ را به صورت متقارن به دو قسمت تقسیم کند بیشتر می‌پسندد. اما این فقط یک ترجیح است و در مواردی که امکان‌پذیر نیست نبود محور آب در وسط باغ نقص محسوب نشده و حتی در ترکیب با موارد دیگر می‌تواند شرایط مطلوب دیگری را فراهم کند. پس از آب دسترسی و امکان ورود انسان به باغ از اهمیت زیادی برخوردار است. بهترین حالت استقرار ورودی بر روی محور آب است و ورود از پایین به بالا حالت بهتری است و اکثراً چنین است. الگوی ورودی نیز بنایی تک محوری سه قسمتی است که در قسمت میانی از هشتی یا نگینی استفاده می‌شود. وضعیت جای‌گذاری بناها در باغ، چنان‌که گفته شد، ریشه در الگوی ساختمان و انتخاب عمومی

^۵ عدد دو برابر بر اساس یک آمار دقیق ارائه نشده بلکه بیشتر به عمومیت این عدد توجه شده است.

شکل باغ در یک زیر حوزه فرهنگی دارد. در مواردی که بنای اصلی یک کوشک در میان باغ است، اعم از دو محوری یا تک محوری، ساختمان ورودی، محدودتر است و قطعاً بر روی محور اصلی قرار دارد. در مواردی ساختمان اصلی و ساختمان ورودی یکی می‌شوند، مثل باغ‌های طبس یا بیرجند، در این صورت استقرار ورودی بر محور اصلی اهمیتی ندارد بلکه الگوی معماری ساختمان است که تعیین‌کننده محل محور باغ است. یعنی محور باغ بر محور اصلی بنا که اکثراً ایوان بنا را شامل می‌شود، جای می‌گیرد و یا محور حیاطی که از یک طرف به سوی باغ باز می‌شود؛ در این حالت محل ورودی ارتباطی با نظم درونی باغ نخواهد داشت، مانند باغ امیر در طبس. ولی اگر چنین باشد یعنی منطبق بر محور باشد بهتر است، مانند باغ دیوان خانه در شیراز.

مهم‌ترین عامل تعیین محورهای باغ، ساختمانی است که در میان باغ جای می‌گیرد. اگر معماری این بنا تک محوری باشد باغ نیز تک محوری خواهد شد و اگر دو محوری باشد دارای دو محور عمود برهم خواهد شد یعنی همان چیزی که به چهارباغ مشهور است.

باید توجه داشت محور در باغ وقتی اصلی است که بر روی محور یک بنا قرار داشته باشد، مثلاً هشت بهشت دو محور دارد چون بنا در هر دو جهت ایوان دارد، باغ فین نیز چنین است در حالی که چهل‌ستون با این که بر سر راه دو محور قرار گرفته اما چون محور فرعی در ساختمان اصلی با محور و فضای اصلی معینی برخورد ندارد، پس باغ در عمل، تک محوری است.

بنابراین اگرچه بنای اصلی تکلیف محورهای اصلی باغ را مشخص می‌کند، اعم از این که در میان باغ باشد و یا بر روی دیوارهای حاشیه‌ای باشد، اما درحالی که بنای مرکزی در میان باغ باشد محورهایی که به بنا اصلی می‌رسند در صورتی که در محل برخورد با دیواره باغ نیز دارای ساختمان باشد از اهمیت بیشتری برخوردار می‌شوند. بدیهی است که ساختمان‌هایی که بر روی دیوارهای باغ و در انتهای محورها هستند به‌طور عمده تک محوری هستند، مانند باغ فین. پس این معماری است که به محور معنا می‌بخشد، در غیر این صورت محورهای فرعی راه حلی گریز ناپذیر برای آبیاری باغ هستند و در واقع، این محورها انشعابات هستند از محور اصلی برای آبیاری بهتر باغ که اصولاً اگر محور اصلی منطبق بر خط بزرگ‌ترین شیب باشد، محورهای فرعی برای آبیاری به ناچار عمود بر آن خواهند بود و اگر باغ بسیار بزرگ باشد، چند محور طولی و چند محور عرضی خواهد داشت که در چند نقطه یکدیگر را قطع می‌کنند. مانند باغ هزار جریب اصفهان این هندسه منظم یک القای فنی از کاشت درخت و مسیرهای آبیاری است.

زبان معماری باغ به غیر از ساختمان‌ها در مورد مفهوم آب نیز زبانی روشن، ساده و منعطف دارد و به زیبایی‌شناسی و انتخاب‌های مردم آن شهر از یک سو و حجم و شکل ورود آب از سوی دیگر ارتباط دارد. به طور مشخص آب به سه گونه در باغ‌ها به کار می‌رود. یکی آب جاری که با بسترسازی مناسب حرکت آن مهار شده و در محور اصلی می‌تواند با تعدادی فواره نیز همراه می‌شود، مانند باغ شازده ماهان. حالت دوم نبود آب جاری و تنها وجود یک حوض و یا استخر است که ابعاد و طول آن به میزان آب دسترس و مبانی زیبایی‌شناسی معمار آن بستگی دارد ولی جای استقرار آن بر روی محور اصلی بنا است که چنان‌که گفته شد به طور طبیعی بر محور اصلی باغ نیز منطبق خواهد بود مانند باغ چهل‌ستون یا باغ امیرطبس حضور فواره در این استخرها همیشگی نیست و کشیدگی آن نیز ضرورتاً در جهت محور اصلی نیست و به سلیقه معمار بستگی دارد.

حالت سوم ترکیب آب جاری و استخرها و یا حوض‌های بزرگ است که در باغ‌های بزرگ بسیار رایج بوده و گاه پیچیدگی حرکت آب چنان است که به مهم‌ترین عنصر باغ تبدیل می‌گردد مانند باغ فین.

زبان نظم کاشت در این معماری بسیار روشن و کاربردی است. درخت‌های غیر مثمر در دو سوی محورهای اصلی و اصولاً در محورهای حرکتی و درختان مثمر در میان باغچه‌ها کاشته می‌شوند. درختان غیرمثمر و بادگیر نیز درحاشیه باغ جای می‌گیرند.

طبیعی است درختان مثمر متأثر از اقلیم و سنت کاشت گیاه است ولی درختان تزئینی دوسوی محورها درخت‌هایی هستند که بتوانند به لحاظ بصری بر محورها تأکید کنند. سرو در اکثر نقاط ایران انتخاب اول است مخصوصاً دو گونه سرو ناز و سرو شیراز. درخت کاج نیز به عنوان درختی همیشه سبز در باغ‌های ایرانی به‌ویژه در باغ‌های قاجاری به چشم می‌خورد. نخل تنها درخت مثمري است که به عنوان درخت تزئینی در کناره‌های محوره‌های اصلی جای می‌گیرد و پراکنش آن در ایران چشم‌گیر است و از جنوبی‌ترین قسمت‌های ایران تا طبرستان، شیراز و تروند و بخش‌هایی از ساحل دریای خزر به چشم می‌خورد. مهم‌ترین درختان غیر مثمر و برگ‌ریز، چنار و اوجی (نوعی نارون) است که بیش‌تر در باغ‌های مناطق کوهپایه‌ای کاشته می‌شوند. در مورد درختان مثمر باید گفت انار مهم‌ترین درخت و وسیع‌ترین پراکنش را در باغ‌های ایرانی دارد. و بعد از یک حاشیه حداکثر ۱۰۰ کیلومتری خلیج فارس و دریای عمان در همه باغ‌های ایران به‌کار رفته است. در دور تا دور باغ، درختان غیر مثمر بادگیر از اولویت برخوردارند، مانند تبریزی، سپیدار، کبوده و حتی سرو.

در مورد گل‌ها، مهم‌ترین نکته قابل ذکر علاوه بر استفاده از گل‌های فصلی در حاشیه محورها، که بسیار خصلت بومی داشته و در هر شهری نمونه‌های خاصی دیده می‌شود، استفاده از گل‌دان است که نوعی محوطه‌سازی منعطف را فراهم می‌آورد، نمونه بسیار زیبایی آن باغ مسعودیه در تهران است.

آخرین بخش از این زبان، مفهوم حصار است، که کلمه آن دیوار نام دارد. باید توجه داشت که جز در مواردی بسیار محدود، باغ‌ها خصوصی بوده بنابراین در معماری درون‌گرای ما دیوار نه تنها وظیفه حفاظت از باغ را به عهده دارد و نه تنها مانع از دید مستقیم به داخل باغ شده تا حریم خصوصی ساکنان حفظ گردد بلکه نشانه اصلی در شکل‌گیری مفهوم ذهنی باغ است. ما باغ‌ها را به صورت احجامی سبز سربرآورده از فراز دیواری عمدتاً گلی می‌شناسیم و به یاد می‌آوریم. دیوار باغ‌های درون شهری کوتاه‌تر و آن‌ها که از شهر فاصله داشته، بنا به موقعیت امنیتی محل، دارای دیوارهای بلندتری بوده و در نهایت حتی برج‌هایی در گوشه‌های آن ساخته شده‌است.

در مجموع می‌توان کلمات این زبان را به شرح زیر توضیح داد:

- ۱- ابنیه (ساختمان مرکزی، ساختمان‌های حاشیه‌ای، ساختمان ورودی)
- ۲- محور حرکتی
- ۳- آب، حوض، فواره و محوره‌های آبیاری
- ۴- درختان مثمر و غیر مثمر و گل‌ها
- ۵- دیوار

دستور زبان باغ در ساخت باغ

۱- آب از بالای زمین وارد باغ می‌شود و بر روی خط بزرگ‌ترین شیب حرکت کرده و محور اصلی باغ را شکل می‌دهد. بهترین حالت استقرار این محور در وسط باغ است اما همیشه این اتفاق نمی‌افتد. عامل تعیین‌کننده نسبت قرارگیری باغ به محور، ورودی و دسترسی اصلی باغ به بیرون و همچنین امتداد نهایی آب در خارج از باغ است، مانند رابطه محور اصلی باغ فین و محور اصلی روستای فین که موجب شده محور اصلی بر وسط زمین واقع نگردد.

۲- ساختمان به انتخاب اصلی معماری یک منطقه بنای تک محور یا دو محور بر روی محور اصلی باغ قرار می‌گیرد. استقرار بنا در نیمه بالایی بسیار مرسوم بوده است و در مواردی کاملاً چسبیده به دیوار بالایی باغ بنا ساخته می‌شود. اگر انتخاب معماری تک محور باشد، محور فرعی مهمی شکل نمی‌گیرد و در مورد بناهای دو محوری حتماً محور عمود بر محور اصلی از اهمیت زیادی برخوردار می‌شود.

۳- اگر دسترسی از بالای باغ باشد، ورودی و ساختمان اصلی می‌توانند ترکیب شوند در غیر این صورت، در امتداد محور اصلی و در پایین‌ترین نقطه شکل می‌گیرد ورودی از کنار هم در باغ‌های بیرجند دیده می‌شود. که در امتداد ساختمان اصلی است.

۴- بر اساس نیاز صاحب باغ ساختمان‌های فرعی در کنار دیوارهای باغ و به نسبت اهمیت‌شان بر محل رسیدن محورها به دیواره قرار می‌گیرند. این ساختمان‌ها نیز بهتر است از الگوهای تک محوری انتخاب شود - بناهای کم اهمیت‌تر چون انبارها، الگوی معینی نداشته و در حواشی باغ جای می‌گیرند ولی مطمئناً روی محور نخواهند بود.

۵- حوض‌ها و مسیرهای حرکت آب بر روی محور اصلی ساخته می‌شوند و حوض اصلی در پایین ساختمان اصلی جانمایی می‌شود، ولی می‌تواند در بالای بنا هم جای گیرد.

۶- محورهای فرعی که مربوط به آبیاری هستند با توجه به نیاز درختان و توپوگرافی زمین شکل می‌گیرند.

۷- بر روی محورهای حرکتی درختان غیر مثمر کاشته می‌شوند. سرو از اولویت زیادی برخوردار است در میان آن‌ها می‌توان از درختان برگ ریز نیز استفاده کرد.

۸- درون باغچه‌ها درختان میوه کاشته می‌شود.

۹- دور باغ دیوار ساخته می‌شود و ارتفاع آن در حد ممانعت از دید و در باغ‌های خارج از شهر در حد ایجاد امنیت است.

۱۰- هر جا لازم باشد ورودی فرعی بدون تأکید بر معماری آن بر روی دیوار شکل می‌گیرد.

در پایان باید یادآوری کرد آن چه گفته شد راهنمایی است برای درک بهتر زبان باغ و همچنین به طراحان امروز این نکته را یادآوری می‌کند که طراحی باغ در پس هیچ رمز و رازی قرار ندارد و تنها نیازمند تسلط به زبان معماری ایرانی است و شناخت الگوهای معماری آن و این‌که هر زبانی دارای استثنائاتی است و این استثناءها هستند که در طول تاریخ تحول و تغییر را بنیان‌گذاری کرده‌اند. از طرفی همان‌طور که زبان فارسی و فرهنگ مردم ایران متأثر از فرهنگ و زبان حوزه‌های فرهنگی هم‌جوار همچون فرهنگ و زبان عربی، ترکی و هندی بوده و هرچه به حواشی فلات ایران نزدیک شویم، ثقل فرهنگی حوزه‌های هم‌جوار بیشتر می‌شود، در مورد زبان معماری و زبان باغ‌سازی چنین الگویی جاری است.

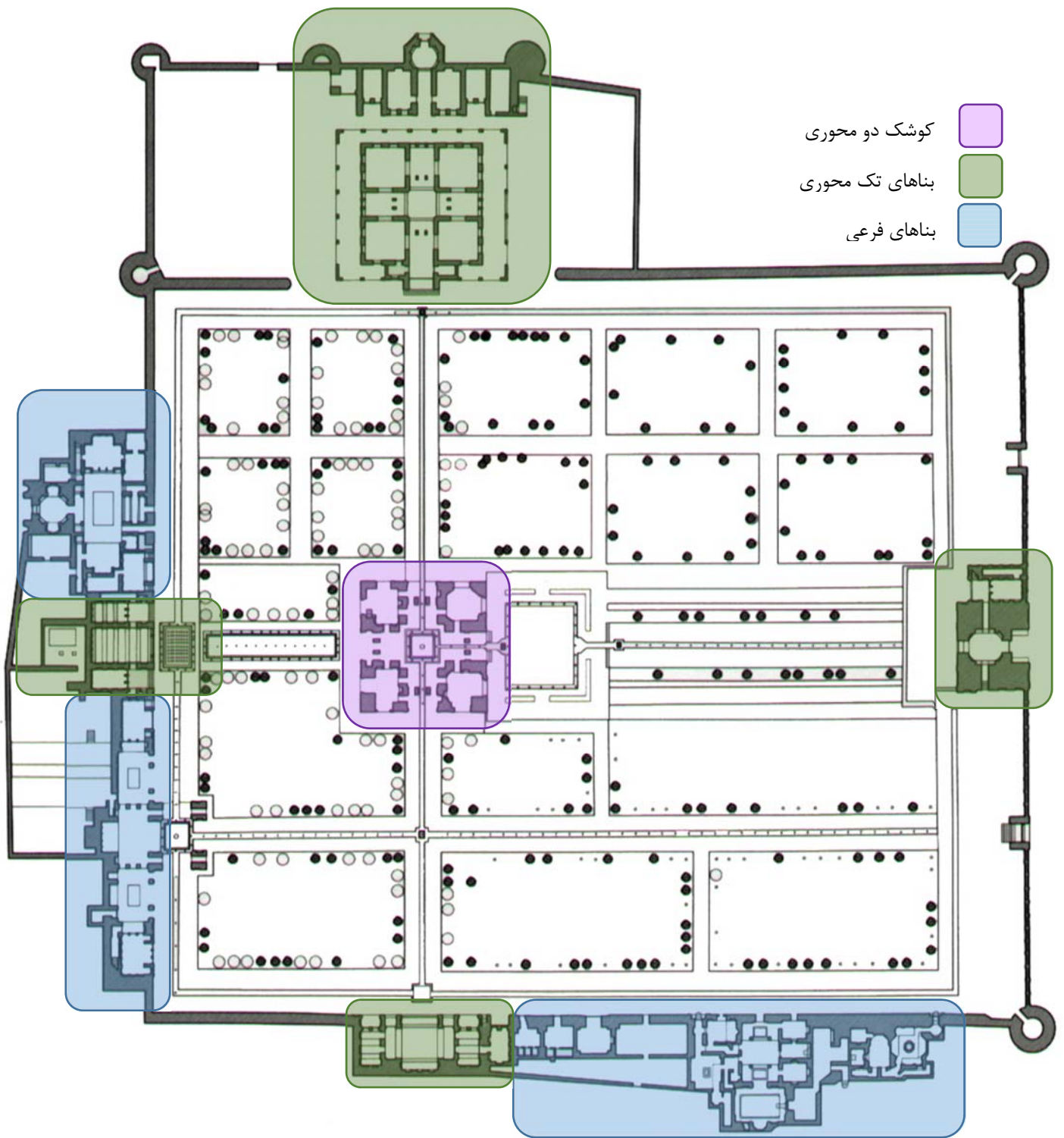

باغ فین کاشان، ساختمان دو محوری در مرکز و بناهای تک محوری در انتهای محورها

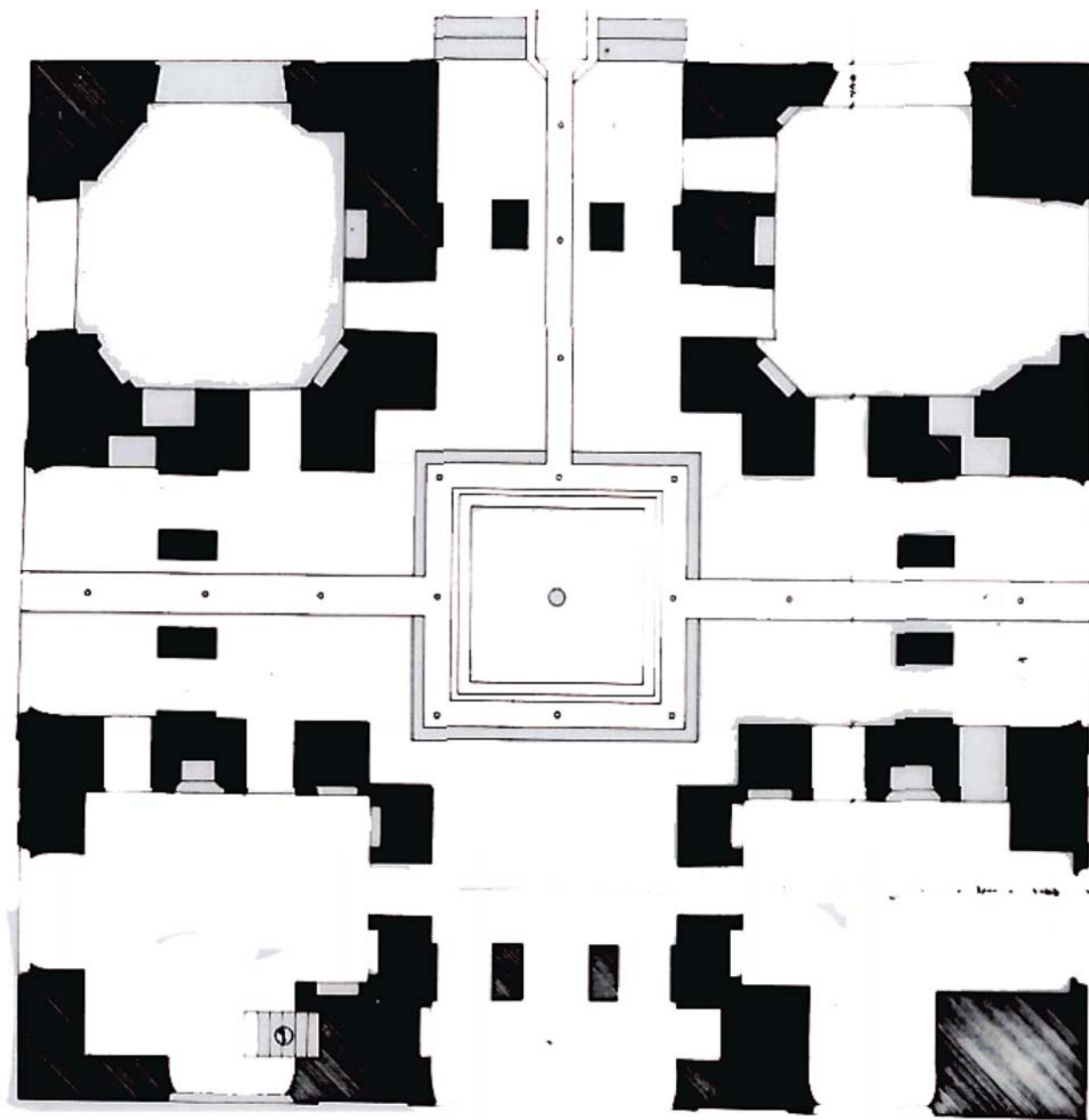

پلان دو محوری باغ فین

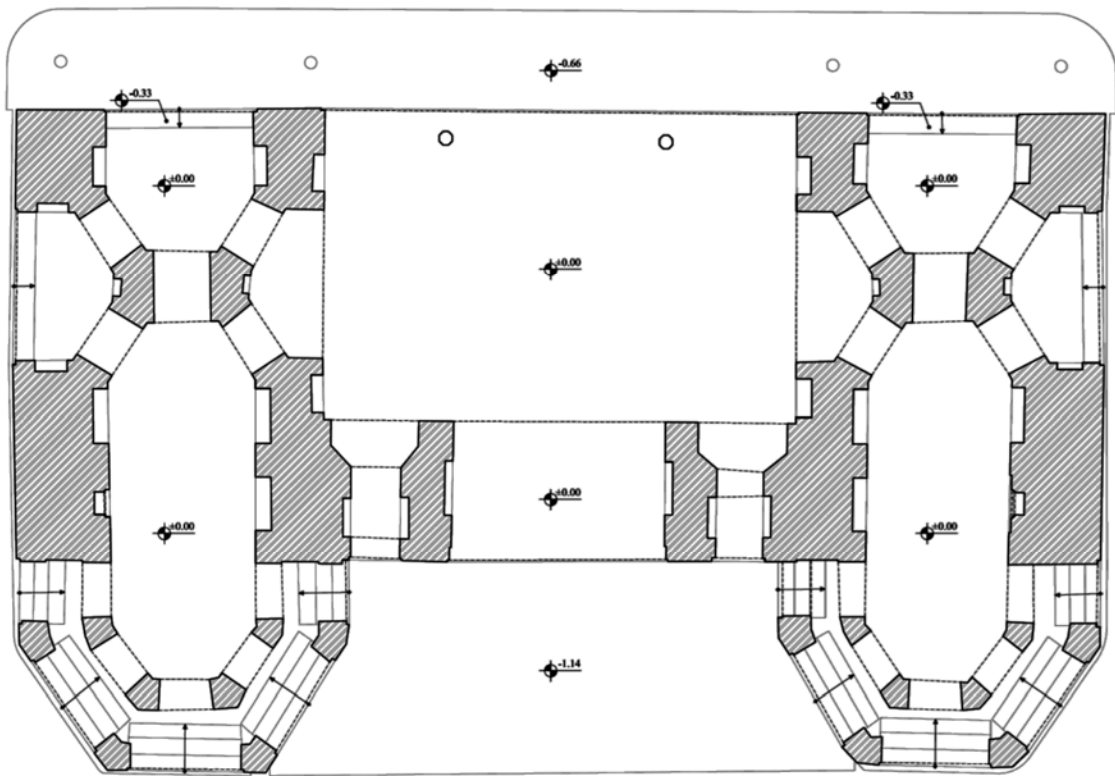

پلان تک محوری کوشک مرکزی چشمه علی دامغان

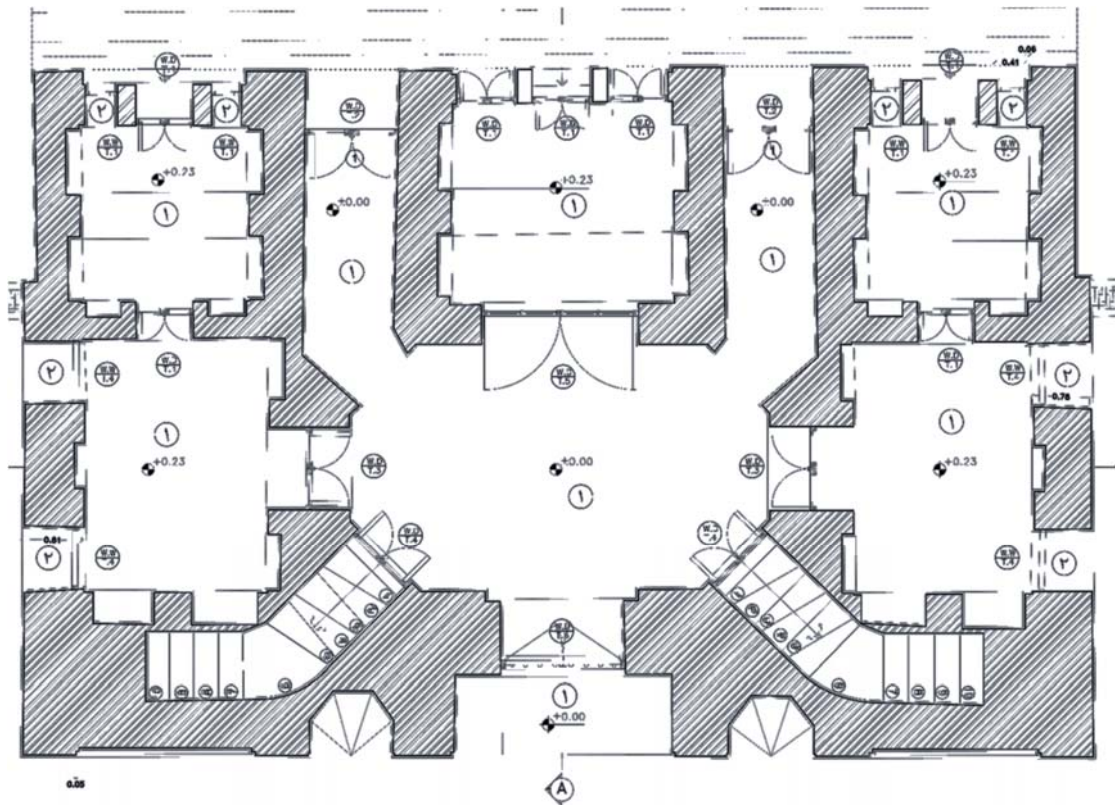

پلان سردر ورودی باغ چشمه علی دامغان

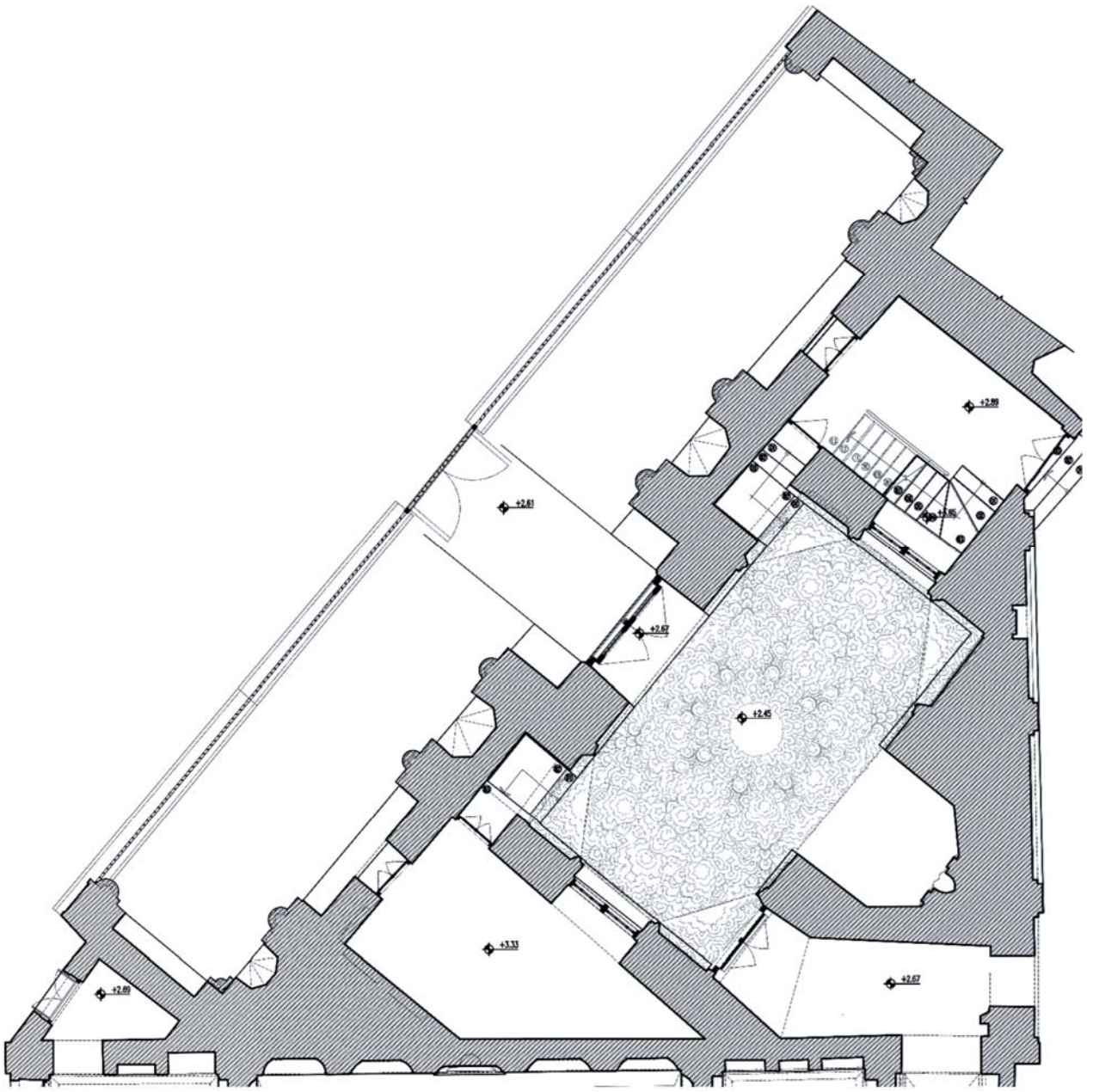

پلان ورودی سردر باغ مسعودیه



بناهای تک محوری



بناهای فرعی



پلان تک محوری باغ شازده ماهان

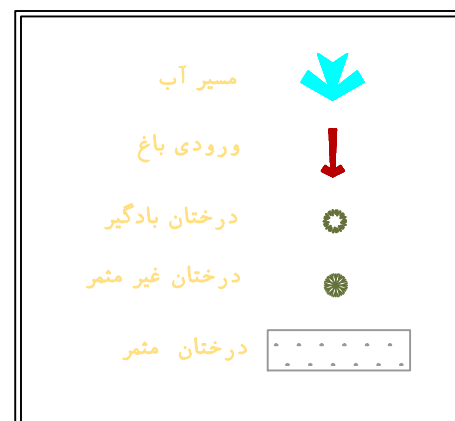
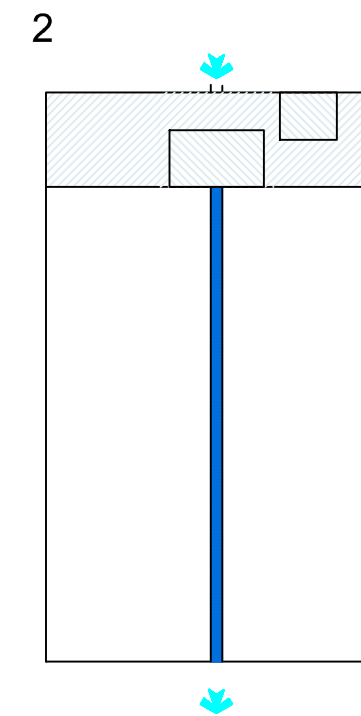
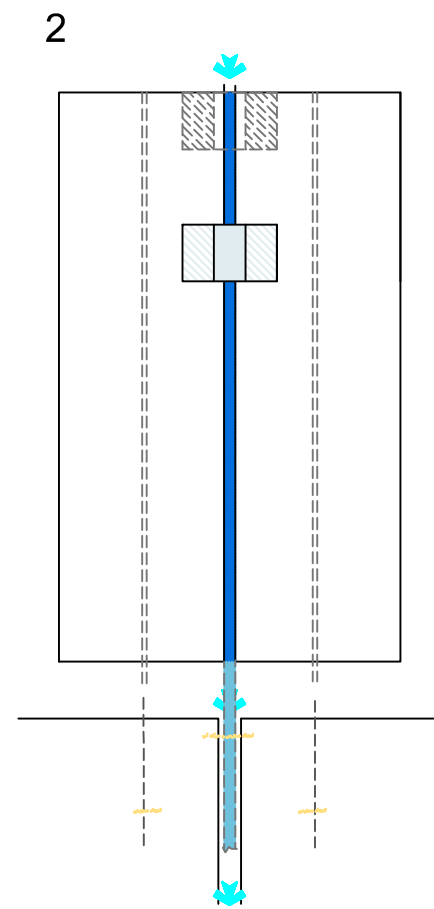
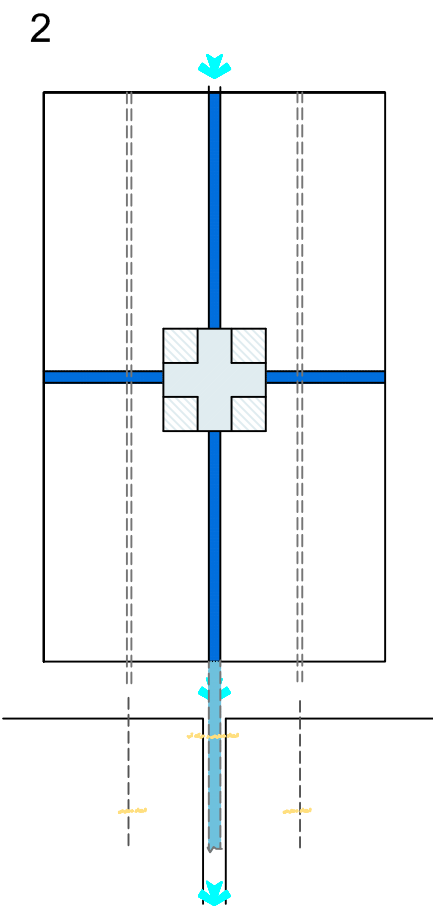
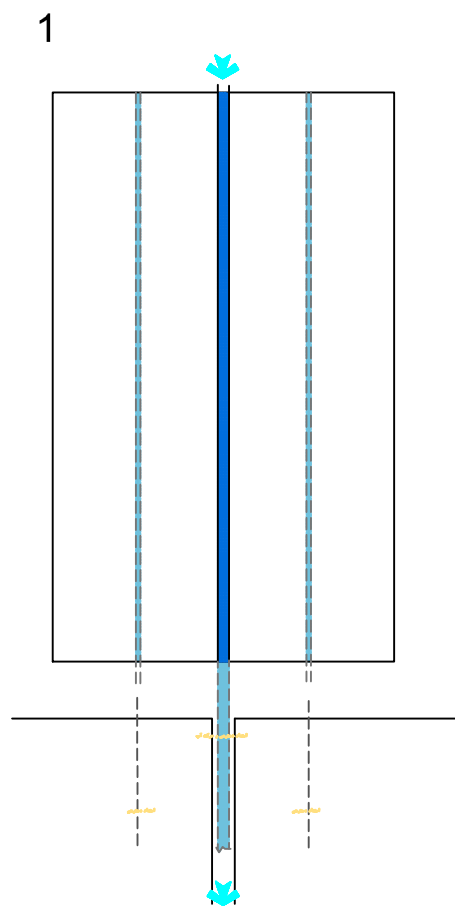

موارد ترسیم شده با خط چین بررسی سایر امکانات استقرار موضوع مورد نظر است

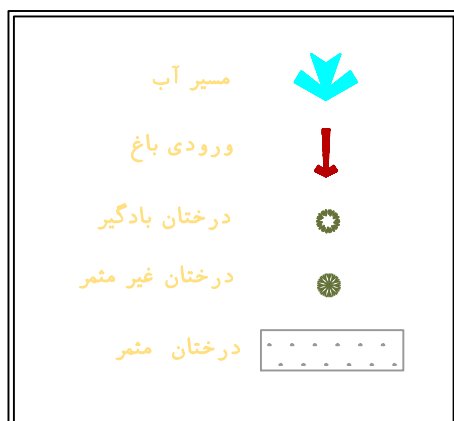
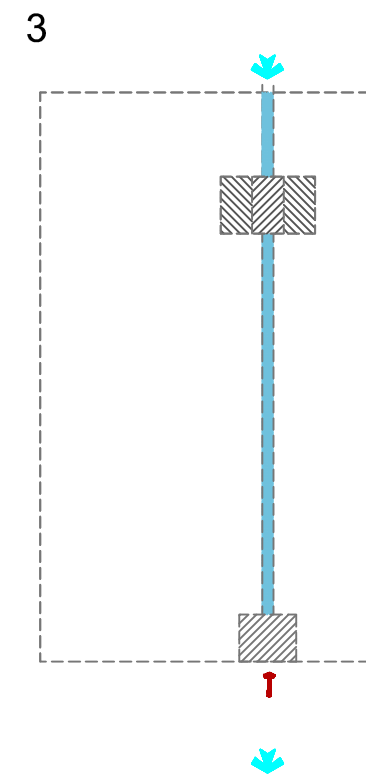
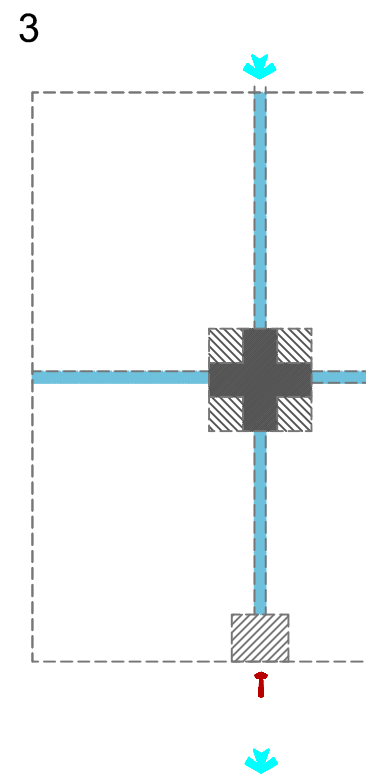
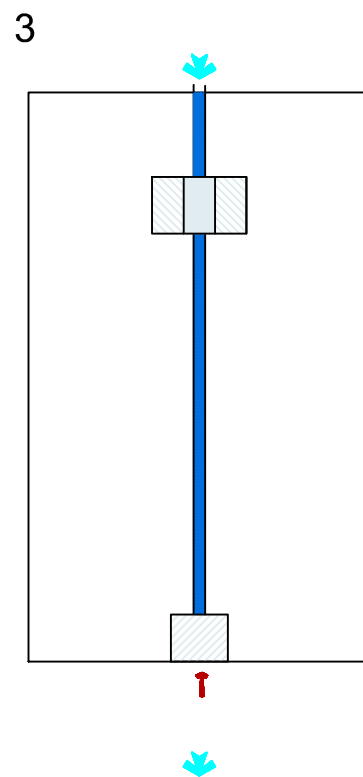
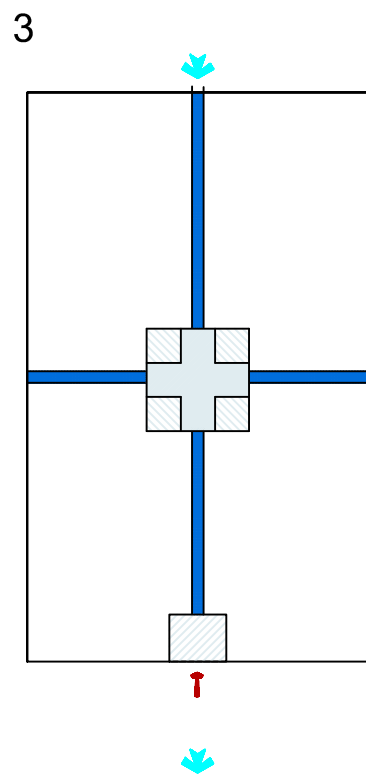
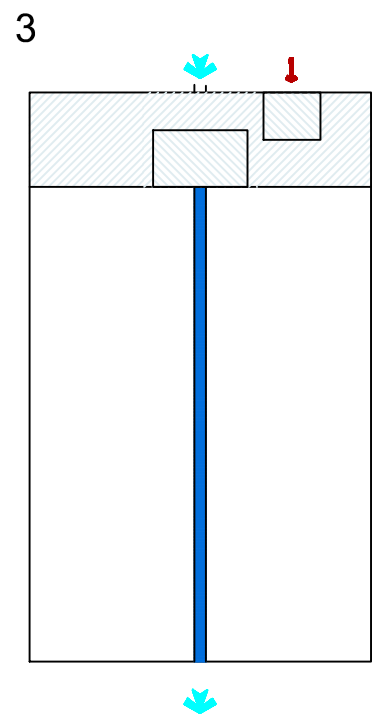

موارد ترسیم شده با خط چین بررسی سایر امکانات استقرار موضوع مورد نظر است

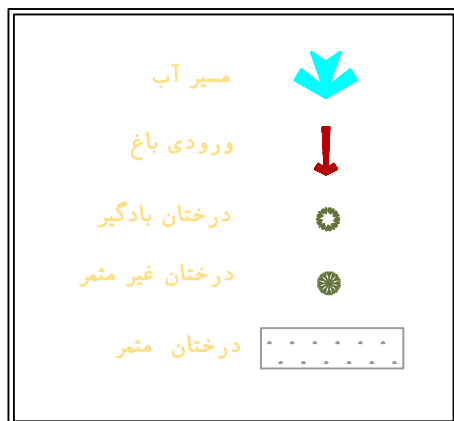
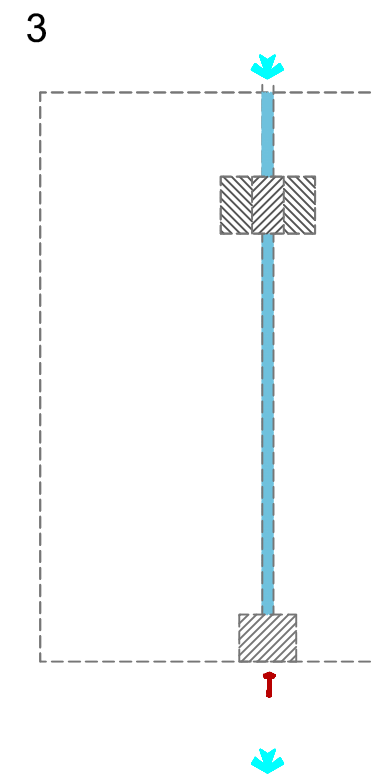
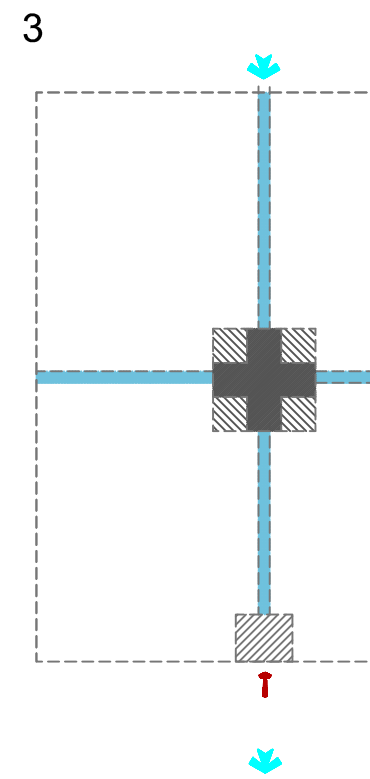
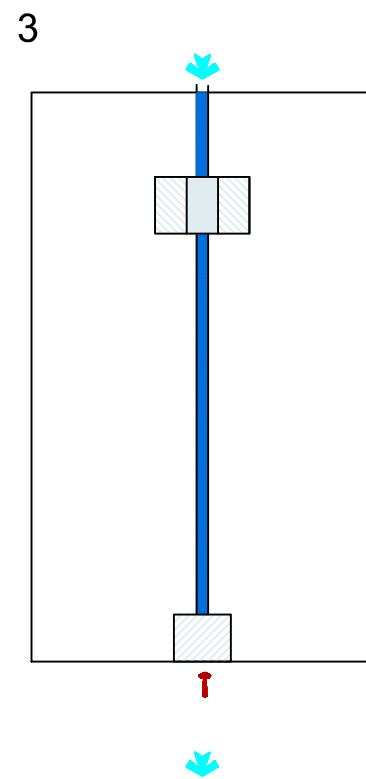
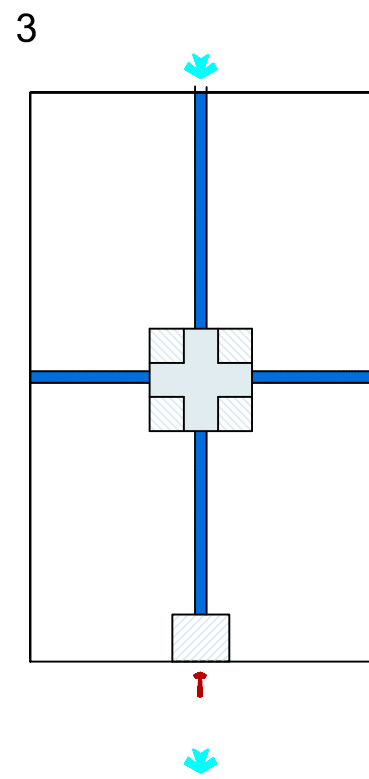
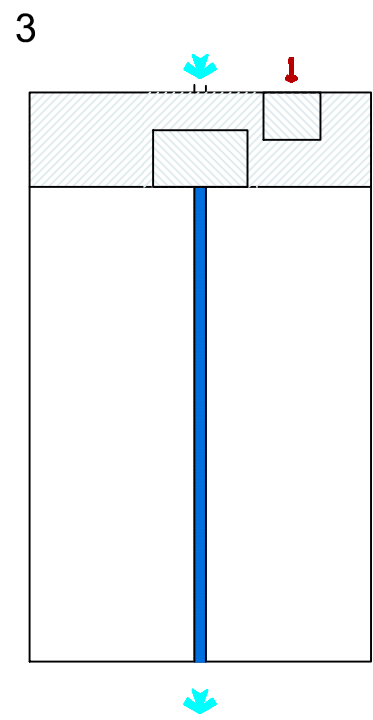

موارد ترسیم شده با خط چین بررسی سایر امکانات استقرار موضوع مورد نظر است

4

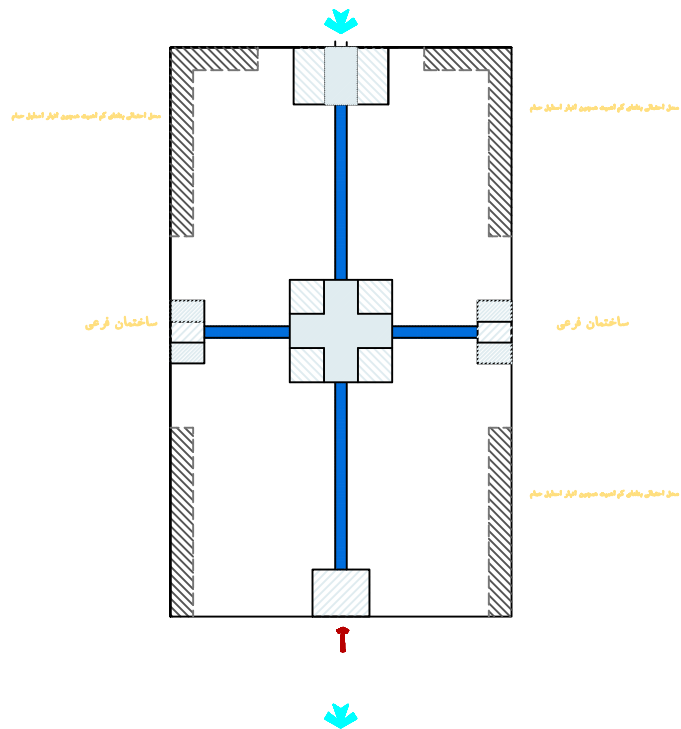

4

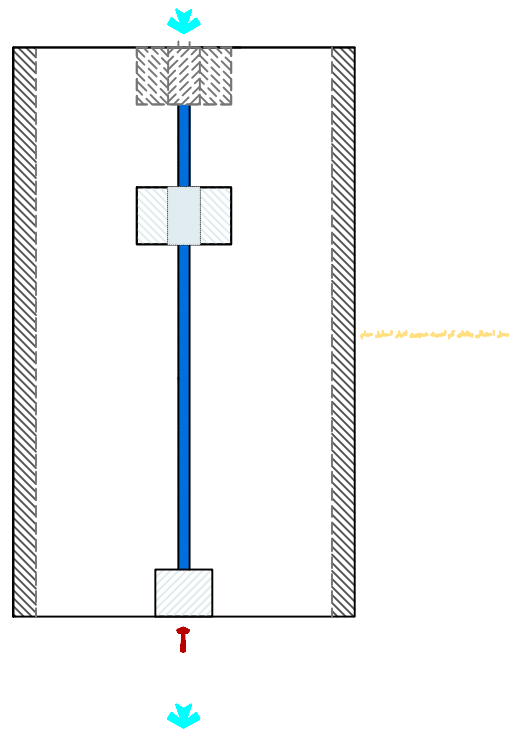

4

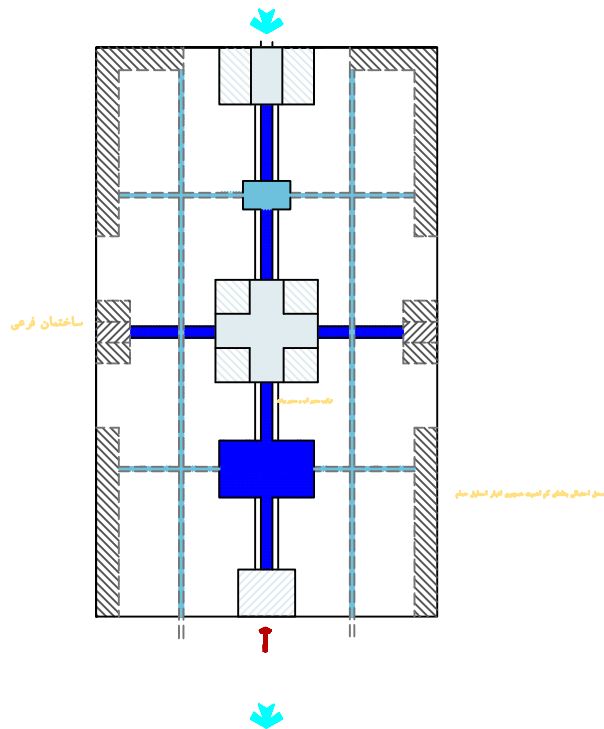

4

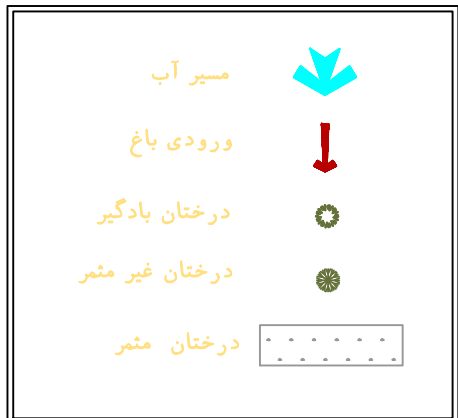
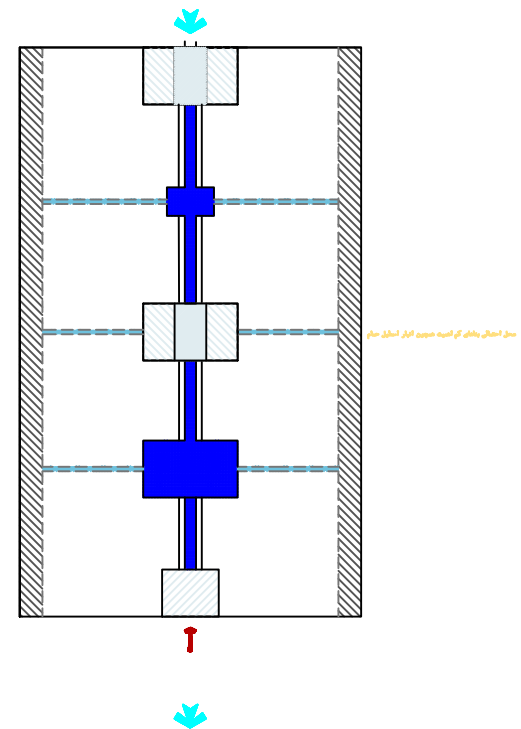

موارد ترسیم شده با خط چین بررسی سایر امکانات استقرار موضوع مورد نظر است

5-6

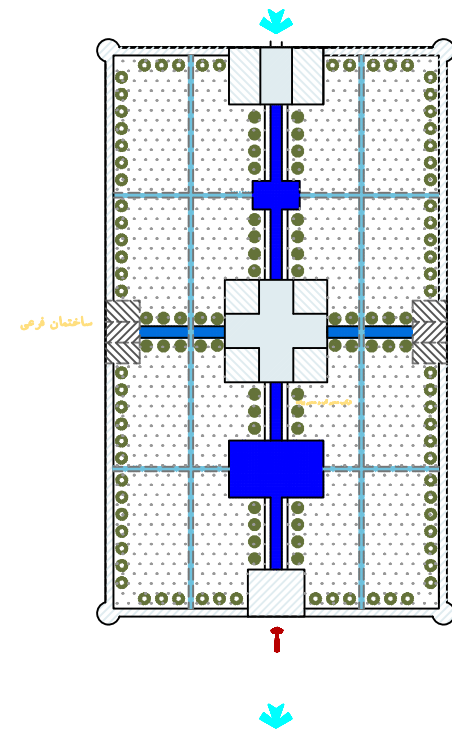

7

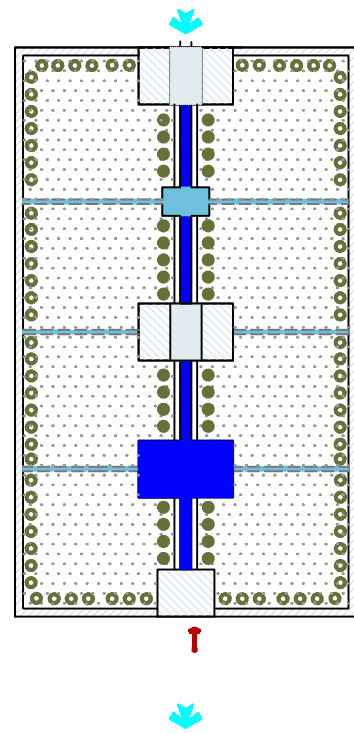

8

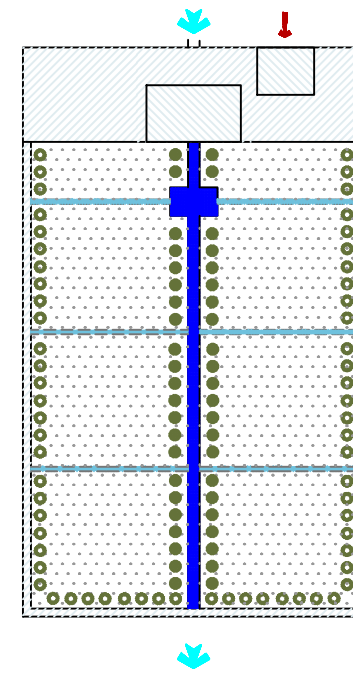

9

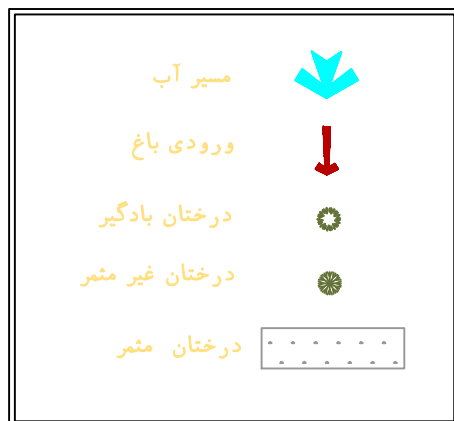
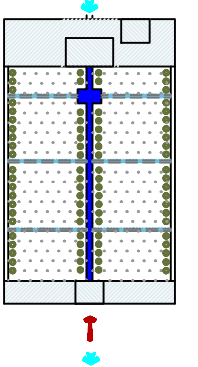

موارد ترسیم شده با خط چین بررسی سایر امکانات استقرار موضوع مورد نظر است

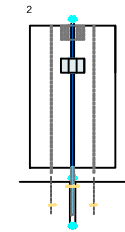
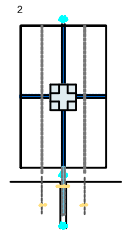
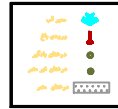
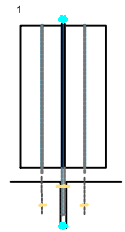

این تصویر را با تصویر قبلی مقایسه کنید

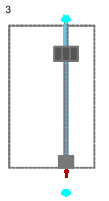
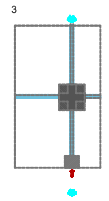
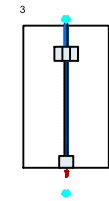
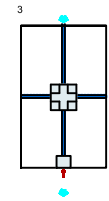
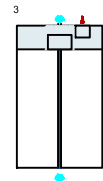
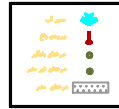

این تصویر را با تصویر قبلی مقایسه کنید

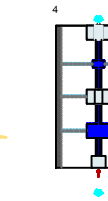
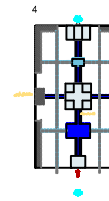
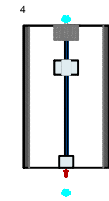
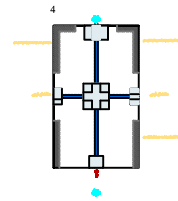
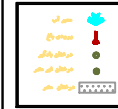

این تصویر را با تصویر قبلی مقایسه کنید

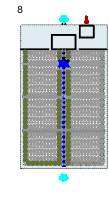
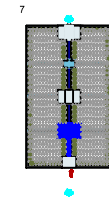
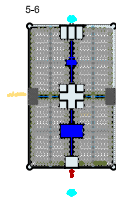
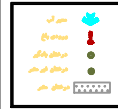

این تصویر را با تصویر قبلی مقایسه کنید

